

MONTAGEANLEITUNG

WANDSPIEGEL

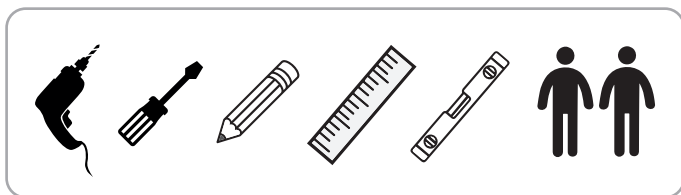

Für die Montage benötigen Sie: Bleistift, Zollstock oder Lineal, Wasserwaage, Bohrmaschine und Schraubendreher sowie idealerweise zwei Personen.

Anleitung vor der Montage bitte sorgfältig durchlesen!

ALLGEMEINE HINWEISE ZU IHRER SICHERHEIT

Die folgenden Seiten enthalten eine allgemeine Montageanleitung für unsere Wandspiegel.



BRANDGEFAHR

Bei Spiegeln mit Beleuchtung können die Leuchtmittel (LED-Bänder oder Neonröhren) sehr heiß werden. Leicht entflammbare Gegenstände, wie z. B. Deko, Tücher o. ä., dürfen nicht in der Nähe der Leuchtmittel angebracht werden oder mit diesen in Kontakt kommen. Spiegel mit Beleuchtung dürfen nur auf einem schwer entflammaren oder nicht brennbaren Untergrund montiert werden.



VERBRENNUNGSGEFAHR

Im eingeschalteten Zustand können die Leuchtmittel (LED-Bänder und Neonröhren) sehr heiß werden. Bitte berühren Sie diese nicht.



VORSICHT GLAS!

Die Ecken des Spiegels können, insbesondere bei der Montage, leicht brechen. Tragen Sie bei der Montage am besten rutschfeste Handschuhe, um ein Wegrutschen des Spiegels und dadurch verursachte Schäden zu vermeiden.



QUETSCHGEFAHR

Spiegel können je nach Größe sehr schwer sein. Wir empfehlen Ihnen, für die Montage eine zweite Person hinzuzuziehen.



ACHTUNG HOCHSPANNUNG!

Die elektrische Installation darf, unter Berücksichtigung der VDE 0100-701 (Elektroinstallationen in Bädern), nur durch eine autorisierte Fachkraft erfolgen.



VOR DER MONTAGE

Legen Sie den Spiegel auf eine saubere, stabile Unterlage, z. B. einen Tisch oder Teppich. Öffnen Sie die Verpackung und überprüfen Sie den Inhalt auf Vollständigkeit.

Prüfen Sie unbedingt, ob der Spiegel Kratzer aufweist oder das Glas gebrochen ist. Dazu entfernen Sie den Kantenschutz aus Styropor sowie die Schutzkappen aus Kunststoff an den Ecken und ziehen die blaue Schutzfolie komplett ab.

Kontrollieren Sie insbesondere die Ecken des Spiegels. Die Schutzfolie und die Schutzkappen können Sie anschließend wieder aufbringen, um den Spiegel während der Montage zu schützen.



Stellen Sie den Spiegel niemals auf einem harten Untergrund ab, da der Spiegel trotz Kantenschutz beschädigt werden kann. Verwenden Sie bitte eine weiche Unterlage, z. B. eine Decke oder ein mehrfach gefaltetes Handtuch, um den Spiegel darauf abzusetzen.

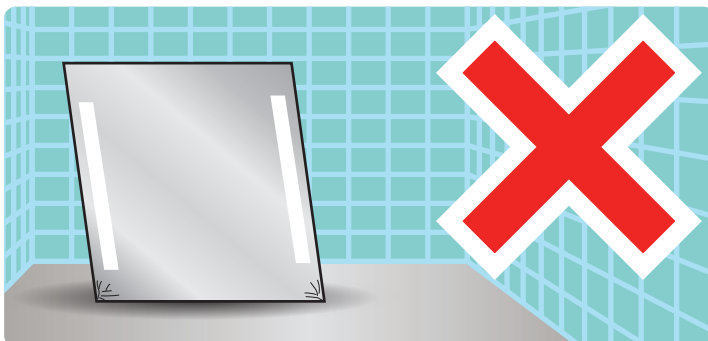



Befestigungsmaterial (Haken, Dübel etc.)

Bitte beachten Sie, dass Befestigungsmaterial, wie z. B. L-Haken und Dübel, standardmäßig nicht im Lieferumfang enthalten ist,¹ da wir die Beschaffenheit Ihrer Wände (festes Mauerwerk, Trockenbauwände, Holz o. ä.) und folglich etwaige spezifische Anforderungen an die Befestigung nicht kennen.

L-Haken und passende Dübel erhalten Sie in jedem Baumarkt. Für Rigips-Wände sind Hohlraumdübel erforderlich.

¹ Ausnahme: Sie haben das optional erhältliche ProfiPlus Spiegelhalterungen erworben.

Was tun im Fall eines Transportschadens?

Transportschäden müssen innerhalb von 5 Tagen nach Erhalt des Spiegels gemeldet werden. Bitte senden Sie uns dazu eine E-Mail mit Fotos des Schadens und einem Foto der gesamten Spiegelrückseite. Den Spiegel bitte zu Ihrer Sicherheit nicht montieren.

MONTAGEANLEITUNG

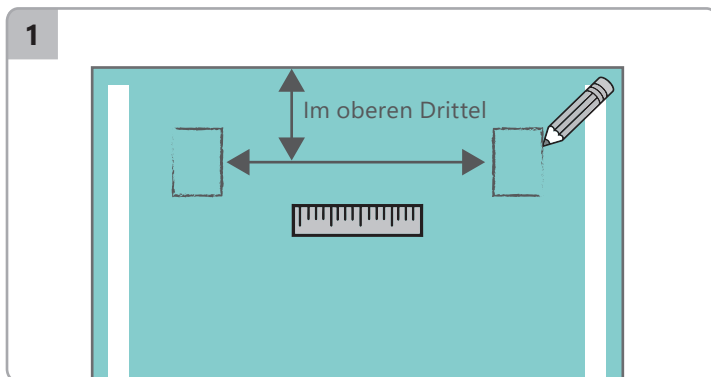

Legen Sie die Position der Aufhängebleche auf der Wand oder auf der Rückseite des Spiegels fest. Die Halterungen müssen im oberen Drittel des Spiegels angebracht werden.

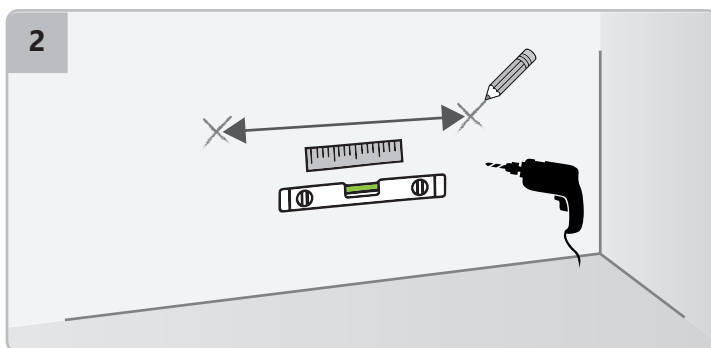

Übertragen Sie die gemessenen Abstände auf die Wand oder den Spiegel. Achten Sie darauf, dass die Bohrungen und die Position der Ösen der Haltebleche übereinstimmen. Falls Sie kein ausreichend langes Lineal haben, können Sie die Bohrungen auch mit Hilfe eines Fadens und einer Wasserwaage in gleicher Höhe einzeichnen.

Bei vormontierten Halteblechen bitte weiter mit Schritt 5.

Reinigen Sie die Flächen auf der Spiegelrückseite, wo die Halbleche verklebt werden sollen, mit einem fusselfreien Tuch, so dass sie staub- und fettfrei sind.

Ziehen Sie die Schutzfolie der Halbleche ab. Klebeflächen nicht berühren!

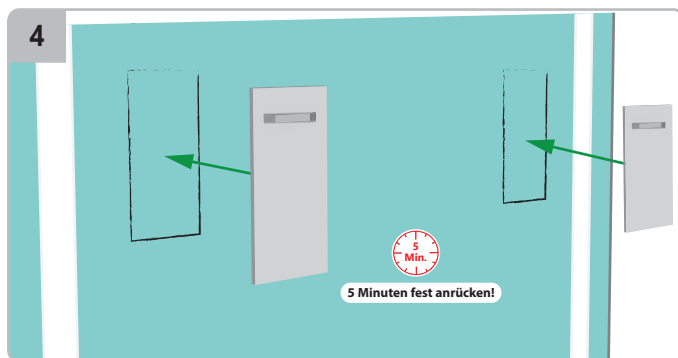
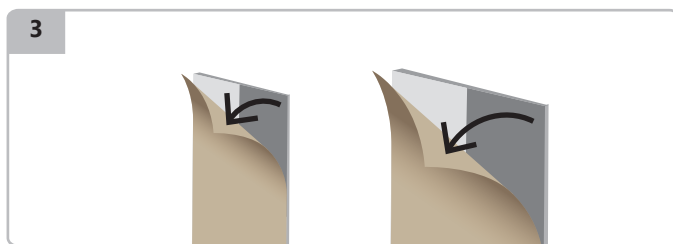

Kleben Sie die Halbleche auf die Rückseite des Spiegels und drücken Sie sie 2 bis 5 Minuten kräftig an.



SPIEGEL MIT SPIEGELHEIZUNG

Falls eine Spiegelheizung vorhanden ist, dürfen die Halterungen nicht auf die Heizmatte geklebt werden, da ein sicherer Halt in dem Fall nicht gewährleistet ist.



24 STUNDEN ABWARTEN



Warten Sie 24 Stunden ab, bevor Sie den Spiegel aufhängen, damit der Kleber vollständig aushärten kann. Vergewissern Sie sich vor dem Aufhängen, dass die Halbleche fest sitzen.

5

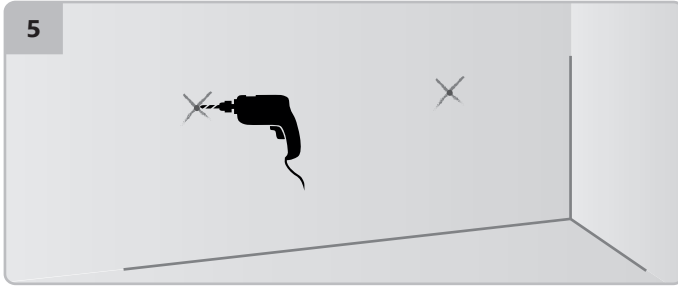

Bohren Sie Löcher an den zuvor eingezeichneten Stellen in die Wand. Benutzen Sie einen 8mm Bohrkopf und 8mm Dübel sowie passende L-Haken.
Die Haken und Dübel sind im Lieferumfang nicht enthalten, jedoch in jedem Baumarkt erhältlich.

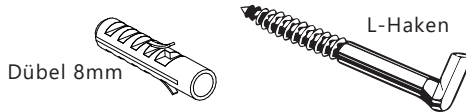

6

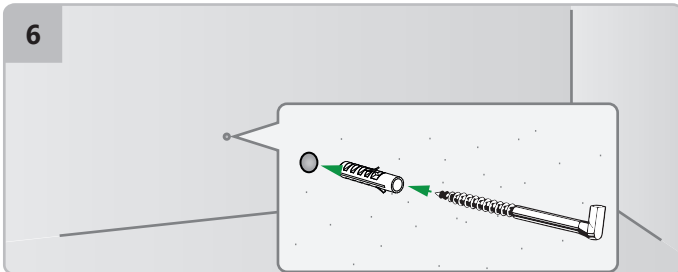

Stecken Sie die Dübel in die Wand und verschrauben Sie die L-Haken so, dass sie noch ca. 30 mm aus der Wand heraussehen.

7

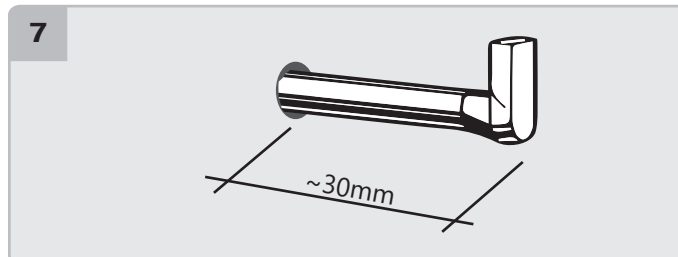

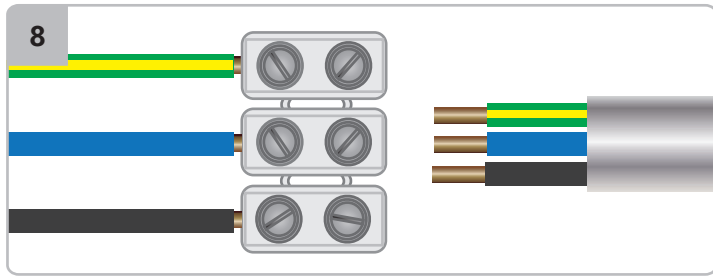

Verbinden Sie die Kabel für die Beleuchtung mittels einer Lüsterklemme mit dem Stromnetz.

Hängen Sie den Spiegel mit den Ösen der Aufhängebleche auf die L-Haken. Überprüfen Sie, ob die L-Haken sich korrekt in den Ösen befinden.



ACHTUNG!

Hängen Sie den Spiegel niemals an den auf der Rückseite verbauten Profilen (der Beleuchtung etc.) auf, da diese nicht für das Gewicht ausgelegt sind.

REINIGUNG UND PFLEGE DES SPIEGELS

Verwenden Sie zur Reinigung der Spiegelflächen am besten handelsüblichen Glasreiniger, insbesondere für die satinierten, leicht rauen Flächen. Wischen Sie den Spiegel mit einem fusselfreien Tuch oder einem Stück zerknüllten Zeitungspapier trocken.

Schnell säubern ohne Reiniger lässt sich die Oberfläche auch mit Hilfe eines sauberen Microfasertuchs, das mit möglichst heißem Wasser befeuchtet und gut ausgewrungen wurde.

Reinigen Sie das Glas nie mit Silikon oder säurehaltigen Reinigungsmitteln, da diese die Oberflächen angreifen können.

Staub und Spinnweben hinter dem Spiegel bzw. entlang der Profile können Sie mit dem Staubsauger vorsichtig entfernen. Nutzen Sie dazu eine schmale Düse oder – noch besser – eine Düse mit Möbelpinsel und stellen Sie den Staubsauger auf eine geringe Saugstufe ein.